

Bases de conector articuladas

Aluminio

ESPECIFICACIÓN

Aluminio

Revestido de plástico

Negro, RAL 9005, acabado texturizado **SW**

Natural **BL**

Granallado

INFORMACIÓN

Las bases de conector articuladas GN 271 pueden combinarse con los conectores de abrazaderas articulados GN 273 (véase página 1849), GN 275 (véase página 1854) o GN 277 (véase página 1855) para crear conjuntos de conectores de abrazaderas articulados.

Las abrazaderas giratorias GN 271 también son adecuados para montarse en **sistemas de perfiles**.

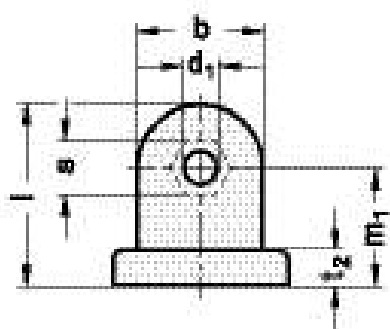

Casquillo hexagonal moldeado para tuerca d_3

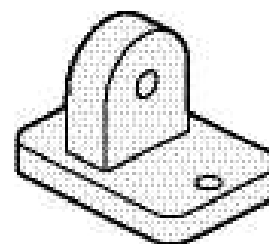
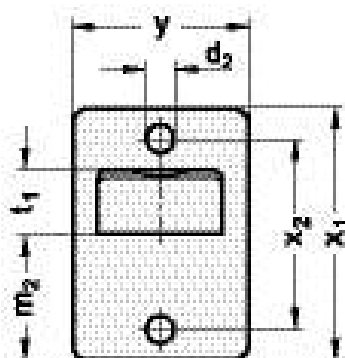
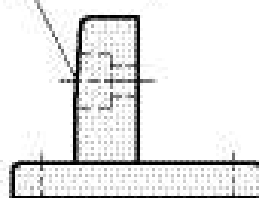

GN 271

Descripción	b	d1	d2	d3	l	m1	m2	t1	t2	s	x1	x2	y	⚖️
GN 271-25-BL	25	6,5	5,5	M 6	36,5	24	25	12,5	7	10	50	38	35	44
GN 271-25-SW	25	6,5	5,5	M 6	36,5	24	25	12,5	7	10	50	38	35	44



Bases de conector articuladas

Aluminio

ESPECIFICACIÓN

Tipos

- Tipo **OZ**: sin ranura de centrado (liso)
- Tipo **MZ**: con ranura de centrado
- Tipo **AV**: con dentado saliente
- Tipo **IV**: con dentado inciso

Aluminio

Revestido de plástico

negro, RAL 9005, acabado texturado **SW**

Natural **BL**

Granallado



INFORMACIÓN

Las bases de conector articuladas GN 272 pueden montarse con conectores de abrazaderas articulados GN 274 (ver página 1850), GN 276 (ver página 1852) o GN 278 (ver página 1856) para crear conjuntos de conectores de abrazaderas articulados.

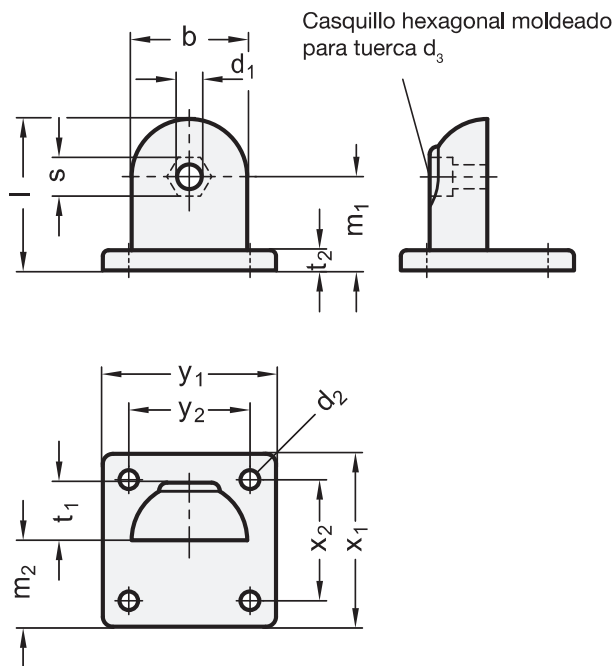

Tipo **OZ**



Tipo **AV**

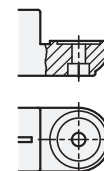
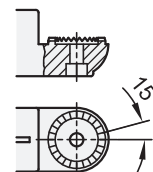

Tipo **MZ**

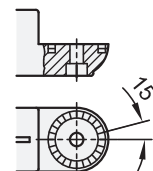

Tipo **IV**

GN 272

Descripción	b	d1	d2	d3	l	m1	m2	t1	t2	s	x1	x2	y1	y2	⚖
GN 272-40-AV-BL	40	8,5	6,5	M 8	52,5	32,5	30	20	7	13	60	42	60	42	120
GN 272-40-AV-SW	40	8,5	6,5	M 8	52,5	32,5	30	20	7	13	60	42	60	42	120
GN 272-65-AV-BL	65	10,2	11	M 10	84,5	52	52,5	32,5	14	17	105	74	105	74	555
GN 272-65-AV-SW	65	10,2	11	M 10	84,5	52	52,5	32,5	14	17	105	74	105	74	555
GN 272-40-MZ-BL	40	8,5	6,5	M 8	52,5	32,5	30	20	7	13	60	42	60	42	120
GN 272-40-MZ-SW	40	8,5	6,5	M 8	52,5	32,5	30	20	7	13	60	42	60	42	120
GN 272-65-MZ-BL	65	10,2	11	M 10	84,5	52	52,5	32,5	14	17	105	74	105	74	555
GN 272-65-MZ-SW	65	10,2	11	M 10	84,5	52	52,5	32,5	14	17	105	74	105	74	555
GN 272-40-IV-BL	40	8,5	6,5	M 8	52,5	32,5	30	20	7	13	60	42	60	42	110
GN 272-40-IV-SW	40	8,5	6,5	M 8	52,5	32,5	30	20	7	13	60	42	60	42	110
GN 272-65-IV-BL	65	10,2	11	M 10	84,5	52	52,5	32,5	14	17	105	74	105	74	535
GN 272-65-IV-SW	65	10,2	11	M 10	84,5	52	52,5	32,5	14	17	105	74	105	74	535
GN 272-40-OZ-BL	40	8,5	6,5	M 8	52,5	32,5	30	20	7	13	60	42	60	42	120
GN 272-40-OZ-SW	40	8,5	6,5	M 8	52,5	32,5	30	20	7	13	60	42	60	42	120
GN 272-65-OZ-BL	65	10,2	11	M 10	84,5	52	52,5	32,5	14	17	105	74	105	74	555
GN 272-65-OZ-SW	65	10,2	11	M 10	84,5	52	52,5	32,5	14	17	105	74	105	74	555